

Projeto mãe

Protocolo



**Instituto O Amor**

CNPJ 17.961.032/0001-56

Rua Antônio Francisco Serradela n. 25 – Nova Barretos – Barretos/SP  
Unidade II - Travessa José Antônio Pedroso n. 181 Bairro: Leda Amêndola

OFÍCIO Nº 194/2023

Ilustríssima Senhora,

Vimos através deste encaminhar Plano de Trabalho para apreciação e deliberação deste ilustre Conselho para aquisição de bens permanentes para melhoria no atendimento aos idosos.

Barretos, 28 de agosto de 2023.

Anderson de Souza Alves  
Presidente

A Ilma Sr<sup>a</sup>  
Alessandra de Araújo Pereira  
Presidente do Conselho Municipal do Idoso  
Barretos/SP

Kembi  
12/08/23 1

**ANEXO III - PLANO DE TRABALHO**

**“DIGNIDADE”**

**1. IDENTIFICAÇÃO DA INSTITUIÇÃO**

<b>NOME</b>	INSTITUTO O AMOR
<b>ENDEREÇO</b>	<b>Sede:</b> Rua Antônio Francisco Serradela, 25 – Bairro Nova Barretos Cidade: Barretos/SP CEP: 14784-100 <b>Unidade II:</b> Endereço: Travessa Antônio Pedroso nº 181 Bairro: Leda Amêndola
<b>TELEFONE</b>	3312-2022
<b>EMAIL</b>	institutooamor@hotmail.com
<b>Nº REGISTRO CMI</b>	012
<b>CONTA CORRENTE</b>	<b>Banco:</b> <b>Agência:</b> <b>Conta:</b>

**1.2 Identificação do responsável pela Instituição.**

**Presidente:** Anderson de Souza Alves

**RG:** 33043238-2 **CPF:** 217.591.518-23

**1.3 Vigência do mandato da diretoria atual:** 16/02/2021 até 15/02/2025

**1.4 Nº CNPJ:** 17.961.032/0001-56 - Data de inscrição no CNPJ: 04/04/2013.

**1.5 Eixo do Plano de trabalho proposto**

1º Eixo- Direito à saúde

**1.6 Com a lei Federal nº 12.101 de 27 de novembro 2009, regulamentada pelo Decreto Federal Nº 7237 de 20/07/2010.**

Sim ( ) Não ( ) Em adequação

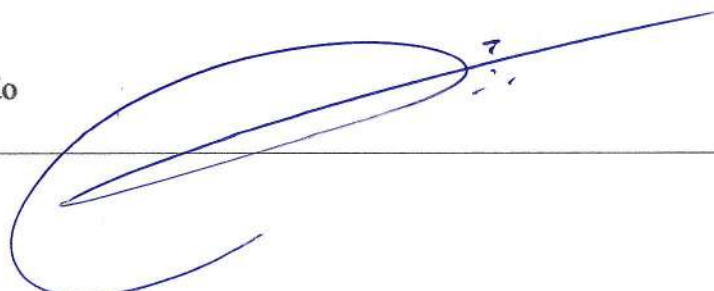

### 1.7.1 Finalidades estatutárias

Artigo. 3 – “O INSTITUTO O AMOR” tem como finalidade principal ações de caráter cultural, educativo e de **assistência social**, voltadas para o alcance dos seguintes objetivos:

- I. Promoção da Saúde do ser Humano;
  - a. Realizar ações de assistência para a prevenção da Hipertensão/Diabetes;
  - b. Assistir a família holisticamente em suas dificuldades e juntos propor soluções para os problemas levantados;
  - c. Assistir os portadores de Hipertensão e Diabetes de maneira educativa e que possa prevenir as complicações advindas destas patologias;
  - d. Promoção e desenvolvimento de atividades de assistência psicossocial e a saúde a portadores de distúrbios psíquicos e dependentes químicos;
  - e. Execução de atividades de centros de assistência psicossocial;
  - f. Produção e desenvolvimento de atividades de educação social para a saúde pública e individual;

**Parágrafo Único – As atividades de Assistência Social, de Defesa dos Direitos Sociais, Serviços de Atenção à Saúde Humana, serão prestados de forma complementar aos serviços públicos e serão prestados sem custo aos seus usuários.**

- II. Assistir a família Alo e auto psiquicamente buscando resgatar/fortalecer os valores éticos/morais do homem/mulher focados no desenvolvimento humano;
  - a. Promover a saúde junto ao elo familiar;
  - b. Prevenir o uso de entorpecentes ilícitos no seio familiar;
  - c. Identificar/encaminhar voluntariamente os usuários de entorpecentes ilícitos para casas de apoio/afins;
  - d. Prestação de serviços de Assessoria de forma continuada, as organizações sociais visando ao seu fortalecimento, formação de lideranças para o protagonismo nas políticas públicas de assistência social;
  - e. Sistematização e difusão de projetos inovadores de inclusão cidadã que possam ser incorporadas as políticas públicas;
  - f. Estimulo ao desenvolvimento sustentável das comunidades e a geração de renda;
  - g. Produção e socialização de estudos e pesquisas que ampliem o conhecimento da sociedade sobre e apropriação dos direitos de cidadania, bem como dos gestores públicos, subsidiando-os na formulação e avaliação de impactos das políticas de assistência social;
  - h. Formação política-cidadã de grupos populares e capacitação de conselheiros de políticas pública, e, de lideranças populares;
  - i. Incentivo ao empoderamento popular para a construção de novos direitos fundados em novos conhecimentos e padrões de atuação, reconhecidos nacional e internacionalmente;

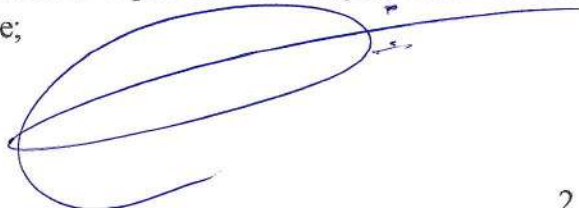



- j. Prestação de serviços de proteção social básica e especial às famílias e indivíduos em situação de vulnerabilidades e risco social e pessoal;
  - k. Desenvolvimento de atividades de defesa dos direitos humanos;
  - l. Promoção e defesa do meio ambiente;
  - m. Promoção e defesa dos direitos étnicos e de gênero.
- III. Promover cursos técnicos profissionalizantes;
- a. Realizar cursos profissionalizantes de curta duração que possa preparar o ser humano para o emprego;
  - b. Desenvolvimento de atividades de educação profissional de nível técnico e tecnológico;
  - c. Desenvolvimento de atividades de educação superior de graduação e pós-graduação;
  - d. Atividades de ensino de arte e cultura, através de cursos livres de extensão e independentes.
- IV. Desenvolvimento Cultural;
- a. Execução de atividades de exploração, restauração artística e conservação de lugares e prédios históricos e de outros bens de interesse cultural ou educacional;
  - b. Elaboração e assessoria no desenvolvimento de sistemas de cultura.

### **1.7. Apresentação Geral:**

O IOA - INSTITUTO O AMOR realiza sua atividade em sua sede situada a Rua Antônio Francisco Serradela nº 25, Barretos SP e Unidade II situada Travessa José Antônio Pedroso nº 181 Bairro: Leda Amêndola. A instituição iniciou seus trabalhos em um espaço cedido em 2013 com atividades socioeducativas para idosos da comunidade, tendo em vista a necessidade emergente foi solicitada junto a prefeitura a concessão (em comodato por 20 anos) do espaço supracitado.

O IOA atende idosos com 60 anos ou mais, realizando ações que promovam o acesso universal e igualitário à saúde, ações para prevenção, promoção e recuperação da saúde, incluindo a atenção especial as doenças que afetam preferencialmente a pessoa idosa, de ambos os sexos, os atendimentos consistem atendimento médico e odontológico com orientação e confecção de próteses dentárias distribuídas conforme necessidades apresentadas, atendimento em grupo de fisioterapia laboral, atendimento de enfermagem que realiza acompanhamentos periódicos, além de grupos de convivência e fortalecimento de vínculos, todas as atividades são prestadas a fim de promover a proteção da pessoa idosa garantindo seu acesso aos seus direitos, desta forma possibilitando uma melhor qualidade de vida.

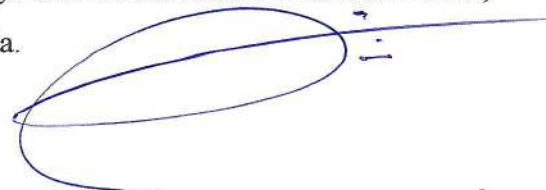

## **2. IDENTIFICAÇÃO DO SERVIÇO ESPECÍFICO:**

**Período de execução:** início 01/08/2023 término 01/12/2023

### **2.1 Identificação do Serviço**

Serviço de atendimento à pessoa idosa através de ações que promovam o acesso universal e igualitário à saúde.

### **2.2 Identificação do Coordenador Técnico do Serviço Específico**

**Nome completo:** Ana Lucia de Souza

**Formação:** Graduação em Serviço Social

**Telefone:** 17 98148-9441 **E-mail:** analucia.socialbarretos@hotmail.com

## **3. DESCRIÇÃO DO SERVIÇO:**

**JUSTIFICATIVA DA PROPOSIÇÃO:** O IOA – Instituto o Amor é uma Organização da Sociedade Civil de Utilidade Pública Cadastro Estadual de Entidade e possui a Certificação de Entidades Benéficas de Assistência Social – CEBAS, sem fins econômicos e que presta serviço continuados aos idosos e famílias, ofertando o atendimento em duas unidades, sendo sua sede situada no Bairro Jardim Nova Barretos que pertence ao CRAS IV “Centro de Referência da Assistência Social” e sua segunda unidade situada no bairro Leda Amêndola, que pertence ao CRAS III “Centro de Referência da Assistência Social”, a OSC realiza ações na área de proteção social e presta serviços continuados que atendam idosos no âmbito da saúde, com ações que promovam o acesso universal e igualitário à saúde do idoso, através da prevenção, promoção e recuperação da saúde, incluindo a atenção as doenças que afetam preferencialmente a pessoa idosa.

A OSC oferta o atendimento ao idoso em duas unidades, sendo sua sede no Bairro Nova Barretos, com idosos e famílias referenciadas ao CRAS IV e unidade II no Bairro: Leda Amêndola, com idosos e famílias referenciadas ao CRAS III, ações que vem sendo executada e documentada, objetivando potencializar o atendimento, pois os idosos e as famílias vivenciam situação de vulnerabilidade social, acesso precário aos serviços públicos, ausência de informação sobre seus direitos, dificuldades e ausência de acesso aos serviços de Políticas Públicas com relevância a saúde do idoso.





Diante do exposto o projeto “DIGNIDADE”, visa melhorar o espaço de atendimento o que irá respaldar as ações continuadas com atendimento social, odontológico, médico e enfermagem, abrangendo os bairros da sede e unidade II e adjacentes, a população idosa que dela necessitar.

Fazendo uma análise sobre o trabalho realizado pelos profissionais mesmo que o acolhimento e atendimentos sejam de extrema qualidade por profissionais especializados a estrutura física interfere diretamente na proposta de acolhimento e atendimento, pois é primordial para o usuários serem acolhidos num ambiente onde a estrutura proporcione aconchego, sentimento de pertencimento e dignidade e para isso se faz necessário a aquisição de mobiliário para as Unidades, uma vez que, o que possuímos atualmente já não respondem as necessidades, pois foram reaproveitados de outros espaços e encontram-se deteriorados pelo uso e ação do tempo.

O projeto Dignidade tem função completar aos projetos do Instituto O Amor voltados a Política de Atendimento a pessoa idosa, onde são serviços que visam romper a barreira da violação de direitos, a inacessibilidade ao atendimento e equipe especializada, fomentando as Políticas Públicas à pessoa idosa, contribuindo com a rede socioassistencial do município tendo como embasamento de forma articulada, conforme os princípios e diretrizes previstos na Lei Orgânica da Assistência Social - LOAS, Política Nacional de Assistência Social-PNAS/2004, Lei Federal 12.548/2007 na Política Nacional do Idoso, Estatuto do Idoso, e demais normativas pertinentes para o desenvolvimento das ações.

### **3.1 OBJETIVO GERAL DO SERVIÇO:**

Propiciar um ambiente acolhedor, que além das questões de saúde, social a dignidade no acolhimento e acompanhamento do idoso na Instituição. O que contribuirá para o processo de envelhecimento ativo e saudável com vista no estímulo da autonomia da pessoa idosa através de atendimento técnico de qualidade.

A realização do convênio será destinada para aquisição de mobiliário para a composição dos ambientes de recepção e atendimentos técnicos conforme descrito abaixo:

- ✓ **Material Permanente:**
  - SEDE NOVA BARRETOS**
  - ✓ **Sala Dentista:**
    - 01 mesa de trabalho;
    - 01 Gaveteiro;

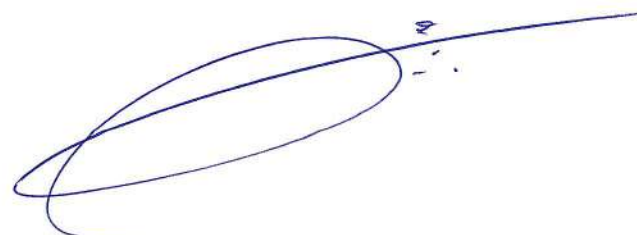

- 01 Suporte suspenso CPU;
- 01 Cadeira giratória;
- 01 Cadeira fixa;
- ✓ **Sala Recepção**
  - 04 Longarinas de 03 lugares
  - 01 Mesa de trabalho;

## **UNIDADE II Leda Amendola**

- ✓ **Sala Dentista**
  - 01 Mesa de trabalho;
  - 01 Gaveteiro;
  - 01 Cadeira giratória;
  - 01 cadeira fixa;
- ✓ **Sala de Atendimento Médico**
  - 01 mesa de trabalho;
  - 01 Gaveteiro;
  - 01 cadeira giratória;
  - 02 cadeiras fixa;
- ✓ **Sala Enfermagem**
  - 01 Mesa de Trabalho;
  - 01 Gaveteiro;
  - 01 Armário com duas portas com rodízios;
  - 01 Cadeira giratória;
  - 02 Cadeiras fixa;
- ✓ **Sala Serviço Social**
  - 02 Mesas de Trabalho;
  - 02 Gaveteiros;
  - 01 Armário com duas portas com rodízios;
  - 02 Cadeira giratória;
  - 02 Cadeiras fixa;
- ✓ **Sala Recepção**
  - 06 sofás individual

**Observação:** As descrições técnicas dos equipamentos estão nas cotações prévias que seguem anexo.

### **3.2 OBJETIVO ESPECÍFICO DO SERVIÇO:**

- Contribuir para a melhoria no atendimento através de acolhimento e atendimento digno a pessoa idosa;
- Contribuir para que o usuário alcance o sentimento de pertencimento através de atendimento digno;
- Realizar acompanhamento em Saúde e Assistência Social em salas de atendimento que promovam o acolhimento e a privacidade devida ao usuário.



### 3.3 PÚBLICO ALVO:

Idosos com 60 anos ou mais.

### 3.4 META QUALITATIVA E QUANTITATIVA:

Atendimento de 450 atendimentos/mês através das atividades diárias que proporcionarão ao idoso o acesso a bens e serviços para que o mesmo tenha uma melhor qualidade de vida com saúde física e emocional, além de estimular o desenvolvimento de suas potencialidades com vista na sua autonomia.

### 3.5 METODOLOGIA DE TRABALHO:

ATIVIDADE	METODOLOGIA
<b>ORÇAMENTO</b>	Será realizado no mínimo três cotações do mobiliário a ser adquirido a fim de que supra a necessidade e seja utilizado o recurso público parcimoniosamente.
<b>COMPRAS</b>	Aquisição dos produtos e destinação a Sede da Instituição e Unidade II que fica no Bairro Leda Amendola para o atendimento das pessoas idosas.
<b>PRESTAÇÃO DE CONTAS</b>	Após realizada a compra dos produtos e instalação nos ambientes destinados, encaminharemos fotos dos aludidos, com demais documentos que se fizerem necessário para a prestação de contas conforme disposto na Lei 13019/2014.

### 3.6 CRONOGRAMA DE ATIVIDADES

Atividade	Meses				
	1	2	3	4	5
Orçamento	x				
Compra	x	x	x		
Prestação de Contas	x	x	x	x	x

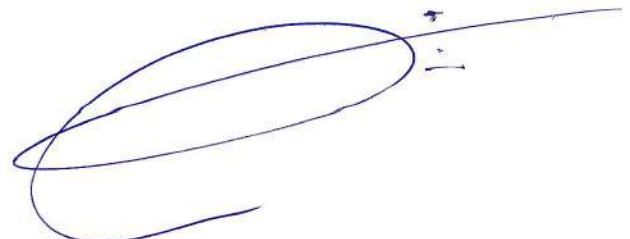



### 3.7 RESULTADOS ESPERADOS/AQUISIÇÃO DOS PRODUTOS

Indicadores	Meios de verificação
Orçamento dos produtos a serem adquiridos	Cotação dos produtos com melhor qualidade e menor preço.
Mudança no ambiente espaços de acolhimento e atendimento	Fotos antes e depois com a colocação dos móveis novos
Mudança no acolhimento e atendimento	Pesquisa de satisfação dos usuários

### 3.8 IDENTIFICAÇÃO DAS INSTALAÇÕES FÍSICAS

#### **1: Endereço Completo:**

Sede: Rua Antônio Francisco Serradela n 25 – Bairro: Nova Barretos – Barretos SP

Unidade II: Endereço: Travessa José Pedroso nº 181 Bairro: Leda Amêndola

#### **2: Descrição e quantidade de todos os ambientes disponíveis para o projeto:**

Sede - O IOA possui 1 sala para administração, 3 salas para atendimento individual sendo para o serviço social, psicologia e enfermagem; também possui 2 consultórios sendo para atendimento médico e para atendimento odontológico, 2 salas de espera, 2 salões amplo para atividades grupais, 4 banheiros com acessibilidade, 1 cozinha, 1 almoxarifado, 1 saleta para dispensa, área de externa com campo de futebol e academia ao ar livre.

Unidade II - Possui 1 sala de atendimento individual, 1 sala de serviço social, 2 salas de consultórios sendo para atendimento médico e para atendimento odontológico, 3 banheiros, 1 cozinha e um salão amplo para atividades grupais e área externa com campo de futebol.

#### **3: Relação de equipamentos/moveis disponíveis para o projeto:**

O IOA possui 1 veículo modelo SPIN para visita domiciliar, todos ambientes climatizados com ar condicionado, em cada sala/ consultório de atendimento, 9 escrivaninhas, 9 cadeiras giratórias, 13 computadores com acesso à internet, 3 impressora, equipamentos para enfermagem e medica (Esfigmomanômetro Premium – aparelho de pressão, Estetoscópio Premium, Aparelho Dextro, Oloscópio, Termômetro, 2 TV, 2 macas, 2 Caixa de som, 4 armário de pia, 2 cadeira de dentista, 1 Esquipo, 1 compressor para cadeira de dentista, 50 cadeiras, 1 aparelho de som, 2 bebedouro de água, 1 geladeira, 2 fogão industrial, 3 armários de cozinha,

3 estante prateleiras de aço, 3 armários de aço, 5 armário de 4 gavetas de aço, 7 ar-condicionado, 8 ventiladores, 1 mesa de 2 mt, 10 kits para anamnese (dentista), kit com 20 moldeiras para dentados, e 20 para desdentados, 1 Contra ângulo, 4 maxcut (brocas para dentaduras) 1 caneta de alta rotação (dentista) 2 lamparinas a álcool.

**4: Natureza do prédio:**

Cedido pela Prefeitura Municipal da Estância Turística de Barretos em comodato por 20 anos.

**3.9. RECURSOS HUMANOS**

Nome	Escolaridade	Função	Carga Horária	Regime de Contratação	Data da Contratação
ANA LUCIA DE SOUZA	Superior Completo	Assistente Social Responsável Técnica	20 hrs	Prestação de Serviço (Contra partida)	15/05/2023

**4.0 CRONOGRAMA DE DESEMBOLSO**

O valor total do Recurso para a realização do projeto é de R\$ 26.000,00 (Vinte e Seis Mil Reais) que deverá ser disponibilizado em parcela única imediatamente após a assinatura do Termo.

**4.1. MONITORAMENTO E AVALIAÇÃO**

Objetivos Específicos	Indicadores de resultado	Meios de verificação
Contribuir para a melhoria no atendimento através de acolhimento e atendimento digno a pessoa idosa	<ul style="list-style-type: none"> <li>Número de pessoas idosas atendidas nos projetos.</li> </ul>	Listagem de Atendimento.
Contribuir para que o usuário alcance o sentimento de pertencimento através de atendimento digno	<ul style="list-style-type: none"> <li>Número de acolhimentos e atendimentos realizados nos projetos para idosos.</li> </ul>	Entrevista com aplicação de questionário para avaliação.

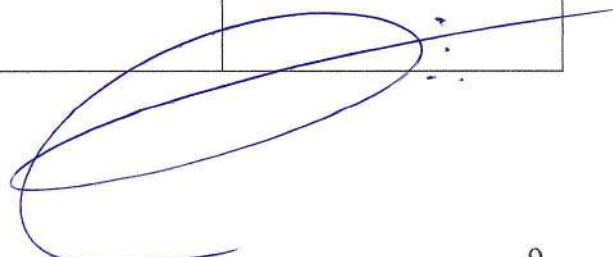



<p>Realizar acompanhamento em Saúde e Assistência Social em salas de atendimento que promovam o acolhimento e a privacidade devida ao usuário</p>	<ul style="list-style-type: none"><li>• Maior satisfação do usuário nos atendimentos.</li></ul>	<p>Entrevista com aplicação de questionário para avaliação.</p>
---	---	---

Barretos 28 de agosto de 2023.



Anderson de Souza Alves  
Presidente  
CPF: 217.591.518-23

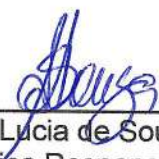

Ana Lúcia de Souza  
Técnica Responsável  
CRESS: 41.604

À  
Instituto O Amor Unidade.  
CNPJ – 17.961.032/0001-56  
A/C – Anderson.

Conforme solicitado apresentamos orçamento para:

Sala Dentista (Unidade leda)

01 Mesa de trabalho pé quadro, tampo 25mm cor macadâmia modelo MTQ 126 G3, medindo 1200x735x600mm, marca Motiva.

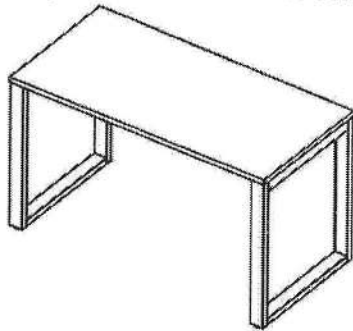

**Valor unitário R\$ 818,45**

**Valor total R\$ 818,45**

01 Saia para Mesas de trabalho pé quadro, 18mm cor macadâmia modelo MTQ 1113 G3, marca Motiva.



**Valor unitário R\$ 141,65**

**Valor total R\$ 141,65**

01 Gaveteiros fixo com 2 gavetas com corrediças metálicas e chave, em BP18mm cor macadâmia modelo GSMT0002 G3, marca Motiva.

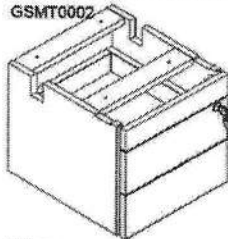

**Valor unitário R\$ 288,56**

**Valor total R\$ 288,56**



01 Cadeira Giratória encosto em plástico, assento estofado revestido em vinil, braços com regulagem de altura, mecanismo relax com trava e regulagem de altura, coluna a gás classe 4, base diretor de aço com capa e rodízios PU, modelo BEEZI 39000, marca Plaxmetal



**Valor unitário R\$ 608,60**

**Valor total R\$ 608,60**

01 Cadeira fixa encosto em plástico, assento estofado revestido em vinil, braços de aço com apoio plástico na cor do encosto, quatro pés tubo redondo pintura epóxi preta, modelo BEEZI 39003, marca Plaxmetal



**Valor unitário R\$ 417,62**

**Valor total R\$ 417,62**

**Valor total sala do Dentista unidade Leda**

**R\$ 2.274,88**

Sala Medido (Unidade leda)

01 Mesas de trabalho pé quadro, tampo 25mm cor macadâmia modelo MTQ 158 G3, medindo 1500x735x800mm, marca Motiva.

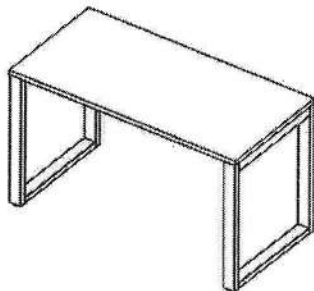

**Valor unitário R\$ 1.033,56**

**Valor total R\$ 1.033,56**

01 Saia para Mesas de trabalho pé quadro, 18mm cor macadâmia modelo MTQ 1413 G3, marca Motiva.



**Valor unitário R\$ 167,89**

**Valor total R\$ 167,89**

01 Gaveteiro volante com 3 gavetas com corrediças metálicas e chave, em BP18mm cor macadâmia modelo GV0345 G3, marca Motiva.



**Valor unitário R\$ 482,68**

**Valor total R\$ 482,68**

01 Cadeira Giratória encosto em plástico, assento estofado revestido em vinil, braços com regulagem de altura, mecanismo relax com trava e regulagem de altura, coluna a gás classe 4, base diretor de aço com capa e rodízios PU, modelo BEEZI 39000, marca Plaxmetal



**Valor unitário R\$ 608,60**

**Valor total R\$ 608,60**

02 Cadeira fixa encosto em plástico, assento estofado revestido em vinil, braços de aço com apoio plástico na cor do encosto, quatro pés tubo redondo pintura epóxi preta, modelo BEEZI 39003, marca Plaxmetal



**Valor unitário R\$ 417,62**

**Valor total R\$ 835,24**

**Valor total sala do Medico unidade Leda**

**R\$ 3.127,97**



Sala Enfermagem (Unidade leda)

01 Mesas de trabalho pé quadro, tampo 25mm cor macadâmia modelo MTQ 158 G3, medindo 1500x735x800mm, marca Motiva.

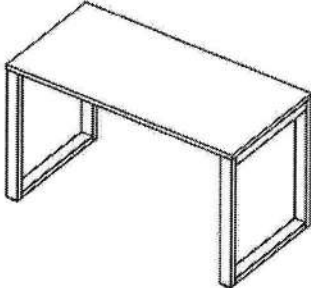

**Valor unitário R\$ 1.033,56**

**Valor total R\$ 1.033,56**

01 Saia para Mesas de trabalho pé quadro, 18mm cor macadâmia modelo MTQ 1413 G3, marca Motiva.



**Valor unitário R\$ 167,89**

**Valor total R\$ 167,89**

01 Gaveteiro volante com 3 gavetas com corrediças metálicas e chave, em BP18mm cor macadâmia modelo GV0345 G3, marca Motiva.

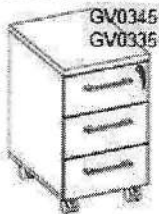

**Valor unitário R\$ 482,68**

**Valor total R\$ 482,68**

01 Armários baixo com tampo e prateleira em BP 25mm macadâmia , demais partes , em BP18mm cor macadâmia, medindo 800x868x450mm, modelo 725700 G3, marca Motiva.

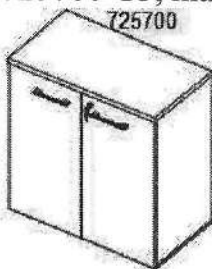

**Valor unitário R\$ 619,09**

**Valor total R\$ 619,09**

04 Rodízios para armário, marca SQUADRONE.

**Valor unitário R\$ 12,60**

**Valor total R\$ 50,40**

01 Cadeira Giratória encosto em plástico, assento estofado revestido em vinil, braços com regulagem de altura, mecanismo relax com trava e regulagem de altura, coluna a gás classe 4, base diretor de aço com capa e rodízios PU, modelo BEEZI 39000, marca Plaxmetal



**Valor unitário R\$ 608,60**

**Valor total R\$ 608,60**

02 Cadeira fixa encosto em plástico, assento estofado revestido em vinil, braços de aço com apoio plástico na cor do encosto, quatro pés tubo redondo pintura epóxi preta, modelo BEEZI 39003, marca Plaxmetal



**Valor unitário R\$ 417,62**

**Valor total R\$ 835,24**

**Valor total sala Enfermagem unidade Leda**

**R\$ 3.797,46**

Sala Serviço Social (Unidade leda)

03 Mesa de trabalho pé quadro, tampo 25mm cor macadâmia modelo MTQ 126 G3, medindo 1200x735x600mm, marca Motiva.

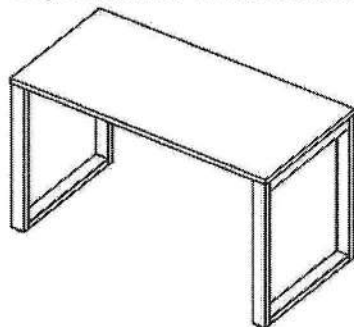

**Valor unitário R\$ 818,45**

**Valor total R\$ 2.455,35**



02 Saia para Mesas de trabalho pé quadro, 18mm cor macadâmia modelo MTQ 1113 G3, marca Motiva.



**Valor unitário R\$ 141,65**

**Valor total R\$ 283,30**

02 Gaveteiros fixo com 2 gavetas com corrediças metálicas e chave, em BP18mm cor macadâmia modelo GSMT0002 G3, marca Motiva.



**Valor unitário R\$ 288,56**

**Valor total R\$ 577,12**

01 Armários baixo com tampo e prateleira em BP 25mm macadâmia , demais partes , em BP18mm cor macadâmia, medindo 800x868x450mm, modelo 725700 G3, marca Motiva.

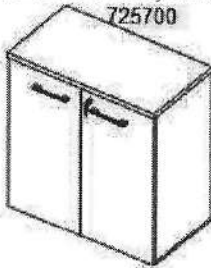

**Valor unitário R\$ 619,09**

**Valor total R\$ 619,09**

04 Rodízios para armário, marca SQUADRONE.

**Valor unitário R\$ 12,60**

**Valor total R\$ 50,40**

02 Cadeira Giratória encosto em plástico, assento estofado revestido em vinil, braços com regulagem de altura, mecanismo relax com trava e regulagem de altura, coluna a gás classe 4, base diretor de aço com capa e rodízios PU, modelo BEEZI 39000, marca Plaxmetal



**Valor unitário R\$ 608,60**

**Valor total R\$ 1.217,20**

02 Cadeira fixa encosto em plástico, assento estofado revestido em vinil, braços de aço com apoio plástico na cor do encosto, quatro pés tubo redondo pintura epóxi preta, modelo BEEZI 39003, marca Plaxmetal



<b>Valor unitário R\$ 417,62</b>	<b>Valor total R\$ 835,24</b>
<b>Valor total sala Serviço Social unidade Leda</b>	<b>R\$ 5.219,25</b>

Sala Recepção (Unidade leda)

06 Sofás individuais, assento estofado revestido em vinil, estrutura de tubo pintura epóxi preta, modelo SPEED 53534, marca Plaxmetal

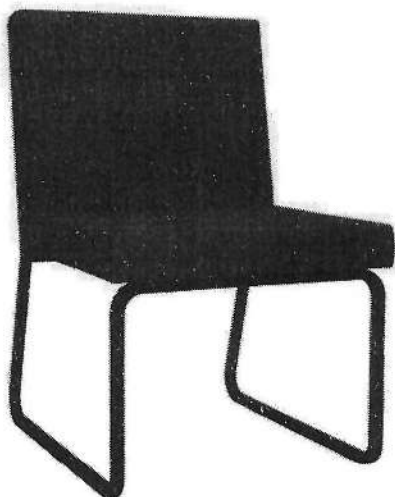

<b>Valor unitário R\$ 527,51</b>	<b>Valor total R\$ 3.165,06</b>
<b>Valor total sala Recepção unidade Leda</b>	<b>R\$ 3.165,06</b>
<b>Valor total moveis unidade Leda</b>	<b>R\$ 18.403,07</b>

Sala Dentista (Unidade Nova Barretos)

01 Mesa de trabalho pé quadro, tampo 25mm cor macadâmia modelo MTQ 126 G3, medindo 1200x735x600mm, marca Motiva.

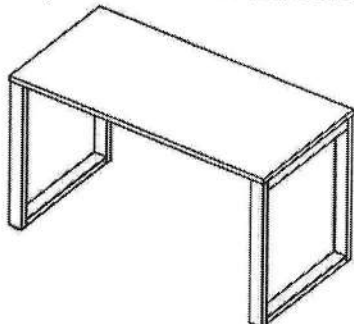

**Valor unitário R\$ 818,45**

**Valor total R\$ 818,45**

01 Saia para Mesas de trabalho pé quadro, 18mm cor macadâmia modelo MTQ 1113 G3, marca Motiva.



**Valor unitário R\$ 141,65**

**Valor total R\$ 141,65**

01 Gaveteiros fixo com 2 gavetas com corrediças metálicas e chave, em BP18mm cor macadâmia modelo GSMT0002 G3, marca Motiva.

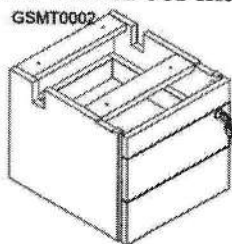

**Valor unitário R\$ 288,56**

**Valor total R\$ 288,56**

01 Suporte suspenso para CPU marca Motiva.



**Valor unitário R\$ 218,25**

**Valor total R\$ 218,25**



01 Cadeira Giratória encosto em plástico, assento estofado revestido em vinil, braços com regulagem de altura, mecanismo relax com trava e regulagem de altura, coluna a gás classe 4, base diretor de aço com capa e rodízios PU, modelo BEEZI 39000, marca Plaxmetal



**Valor unitário R\$ 608,60**

**Valor total R\$ 608,60**

01 Cadeira fixa encosto em plástico, assento estofado revestido em vinil, braços de aço com apoio plástico na cor do encosto, quatro pés tubo redondo pintura epóxi preta, modelo BEEZI 39003, marca Plaxmetal



**Valor unitário R\$ 417,62**

**Valor total R\$ 417,62**

**Valor total sala do Dentista unidade Nova Barretos**

**R\$ 2.493,13**

Sala Recepção (Nova Barretos)

04 Longarinas 3 lugares, encosto em plástico, assento estofado revestido em vinil, braços de aço com apoio plástico na cor do encosto, estrutura barra de aço com tubo reforçado e pés de aço redondo pintura epóxi preta, modelo BEEZI 39007, marca Plaxmetal

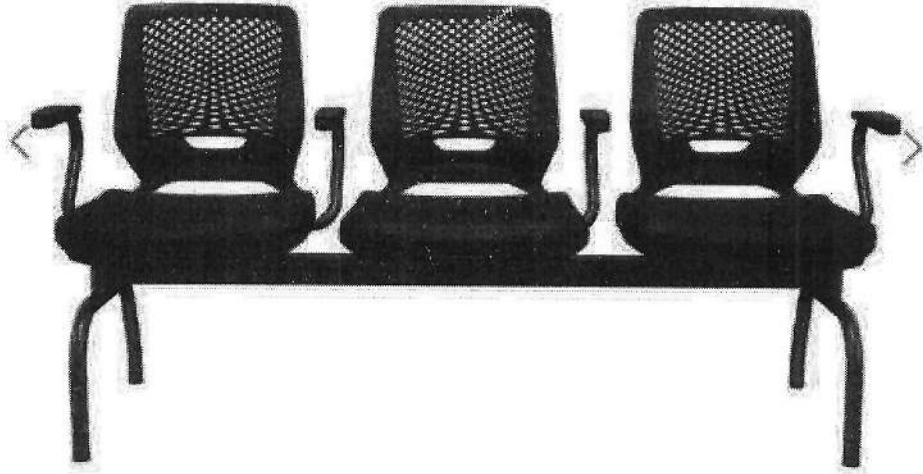

<b>Valor unitário R\$ 1.275,95</b>	<b>Valor total R\$ 5.103,80</b>
<b>Valor total sala Recepção unidade Nova Barretos</b>	<b>R\$ 5.103,80</b>

<b>Valor total moveis unidade Nova Barretos</b>	<b>R\$ 7.596,93</b>
---	---------------------

Valor total da proposta R\$ 26.000,00

Prazo de entrega: 20 dias uteis.

Condição de pagamento: A vista.

Validade da proposta 60 dias.

**Barretos, 23 de agosto de 2023.**



**ESNAR DIAS DA CUNHA FILHO & CIA LTDA - ME**



**(17) 98212-0050**

**casaplan.casaplan@gmail.com**

**R.42, 90 – JARDIM ALVORADA, BARRETOS-SP.**

**26.081.209/0001-10**

**Orçamento direcionado ao Instituto O Amor.**

**Cnpj: 17.961.032/0001-56**

**• SALA DE DENTISTA (UNIDADE LEDA):**

**1. MESA DE TRABALHO PÉ QUADRO, TAMPO 25MM NA COR MACADÂMIA MODELO MTQ 126 G3, MEDINDO 1200X735X600MM, MARCA MOTIVA.**

**-VALOR: R\$ 790,00.**

**2.SAIA PARA MESAS DE TRABALHO PÉ QUADRO 18MM NA COR MACADÂMIA MODELO MTQ, MARCA MOTIVA.**

**-VALOR: R\$ 140,00.**

**3.GAVETEIRO FIXO COM 2 GAVETAS COM CORREDIÇAS METÁLICAS E CHAVE, EM BP18MM NA COR MACADÂMIA MODELO GSMT0002 G3, MARCA MOTIVA.**

**-VALOR: R\$ 290,00.**

**26.081.209/0001-10**

**(17) 98212-0050**

**R.42, 90 – JARDIM ALVORADA, BARRETOS-SP.**



4.CADEIRA GIRATÓRIA COM ENCOSTO EM PLÁSTICO, ASSENTO ESTOFADO REVESTIDO EM VINIL, BRAÇOS COM REGULAGEM DE ALTURA, MECANISMO RELAX COM TRAVA E REGULAGEM DE ALTURA, COLUNA A GÁS CLASSE 4, BASE DE DIRETOR DE AÇO COM CAPA E RODÍZIOS PU, MODELO BEEZI 39000, MARCA PLAXMETAL.

-VALOR: 583,00.

5.CADEIRA FIXA ENCOSTO EM PLÁSTICO, ASSENTO ESTOFADO REVESTIDO EM VINIL, BRAÇOS DE AÇO COM APOIO PLÁSTICO NA COR DO ENCOSTO, QUATRO PÉS TUBO REDONDO, PINTURA EPÓXI PRETA, MODELO BEEZI 39003, MARCA PLAXMETAL.

-VALOR: R\$410,00

---

**VALOR TOTAL DA SALA DO DENTISTA: R\$2.213,00.**

- **SALA DO MÉDICO (UNIDADE DO LEDA)**

1.MESAS DE TRABALHO PÉ QUADRO, TAMPO 25 MM NA COR MACADÂMIA MODELO MTQ 158 G3, MEDINDO 1500X735X800MM, MARCA MOTIVA.

-VALOR: R\$ 1200,00.

2.SAIA PARA MESAS DE TRABALHO, PÉ QUADRO, 18MM NA COR MACADÂMIA, MODELO MTQ 1413 G3, MARCA MOTIVA.

-VALOR: R\$ 200,00.

3.CADEIRA GIRATÓRIA ENCOSTO EM PLÁSTICO, ASSENTO ESTOFADO REVESTIDO EM VINIL, BRAÇOS COM REGULAGEM DE ALTURA, MECANISMO RELAX COM TRAVA E REGULAGEM DE ALTURA COLUNA A GÁS CLASSE 4, BASE DE DIRETOR DE AÇO COM CAPA E RODÍZIOS PU, MODELO BEEZI 39000, MARCA PLAXMETAL.

-VALOR: 630,00.

**26.081.209/0001-10**

**(17) 98212-0050**

**R.42, 90 – JARDIM ALVORADA, BARRETOS-SP.**

4. 2 CADEIRAS FIXAS COM ENCOSTO EM PLÁSTICO, ASSENTO ESTOFADO REVESTIDO EM VINIL, BRAÇOS DE AÇO COM APOIO PLÁSTICO NA COR DO ENCOSTO, QUATRO PÉS TUBO REDONDO, PINTURA EPÓXI PRETA, MODELO BEEZI 39003, MARCA PLAXMETAL.  
-VALOR: R\$815,00.

---

**VALOR TOTAL DA SALA DO MÉDICO: R\$ 2.845,00**

**SALA DE ENFERMAGEM (UNIDADE LEDA)**

1.MESA DE TRABALHO PÉ QUADRO, TAMPO DE 25MM NA COR MACADÂMIA, NO MODELO MTQ 158 G3 MEDINDO 1500X735X800MM, MARCA MOTIVA.  
-VALOR: R\$ 1.200,00.

2.SAIA PARA MESAS DE TRABALHO PÉ QUADRO 18MM NA COR MACADÂMIA MODELO MTQ 1413 G3, MARCA MOTIVA.  
-VALOR: R\$200,00.

3.GAVETEIRO VOLANTE COM 3 GAVETAS COM CORREDIÇAS METÁLICAS E CHAVE, EM BP18MM NA COR MACADÂMIA MODELO GV0345 G3 DA MARCA MOTIVA.  
-VALOR: R\$ 500,00.

4.ARMÁRIOS BAIXO COM TEMPO E PRATELEIRA EM BP 25MM MACADÂMIA, DE MAIS PARTES, EM BP18MM COR MACADÂMIA, MEDINDO 800X0868X450, MODELO 725700G3 DA MARCA MOTIVA.  
-VALOR: 630,00.

5.4 RODÍZIOS PARA ARMÁRIO, MARCA SQUADRONE.  
-VALOR: R\$64,00.

**26.081.209/0001-10**

**(17) 98212-0050**

**R.42, 90 – JARDIM ALVORADA, BARRETOS-SP.**

4.ARMÁRIO BAIXO COM TAMPO E PRATELEIRA EM BP 25MM MACADÂMIA, DEMAIS PARTES EM BP18MM NA XOR MACADÂMIA, MEDINDO 800X868X450MM, MODELO 725700 G3, MARCA MOTIVA.

-VALOR: R\$ 600,00.

5.4 RODÍZIOS PARA ARMÁRIO, MARCA SQUADRONE.

-VALOR: R\$ 64,00.

6. DUAS CADEIRAS GIRATÓRIAS ENCOSTO EM PLÁSTICO, ASSENTO ESTOFADO E REVESTIDO EM VINIL BRAÇOS COM REGULAGEM DE ALTURA, MECANISMO RELAX COM TRAVA E REGULAGEM DE ALTURA, COLUNA A GÁS CLASSE 4, BASE DE DIRETOR DE AÇO COM CAPA E RODÍZIOS PU MODELO BEEZI 39000, MARCA PAXMETAL.

-VALOR: 1.200,00.

7. CADEIRA FIXAS ENCOSTO EM PLÁSTICO, ASSENTO ESTOFADO REVESTIDO EM VINIL, BRAÇOS DE AÇO COM APOIO PLÁSTICO NA COR DO ENCOSTO, QUATRO PÉS TUBO REDONDO PINTURA EPOXÍ PRETA, MODELO BEEZI 39003, MARCA PLAXMETAL.

-VALOR: 840,00.

---

**VALOR TOTAL SALA SERVIÇO SOCIAL UNIDADE LEDA: R\$ 5.204,00.**

**SALA RECEPÇÃO (UNIDADE LEDA)**

1.MESAS DE TRABALHO PÉ QUADRO, TAMPO 25 MM NA COR MACADÂMIA MODELO MTQ 126 G3, MEDINDO 1200X735X6010 MM, MARCA MOTIVA.

-VALOR: R\$ 820,00.

2.06 SOFÁS INDIVIDUAIS, ASSENTO ESTOFADO REVESTIDO EM VINIL, ESTRUTURA DE TUBO PINTURA EPÓXI PRETA, MODELO SPEED 53534, MARCA PLAXMETAL.

-VALOR: R\$ 3.162,00.

**26.081.209/0001-10**

**(17) 98212-0050**

**R.42, 90 – JARDIM ALVORADA, BARRETOS-SP.**



---

**VALOR TOTAL DA SALA DE RECEPÇÃO UNIDADE LEDA: R\$ 3.982,00.**

---

**VALOR TOTAL MÓVEIS UNIDADE LEDA**

**R\$ 18.250,00.**

• **SALA DE DENTISTA (NOVA BARRETOS):**

1. MESA DE TRABALHO PÉ QUADRO, TAMPO 25MM NA COR MACADÂMIA MODELO MTQ 126 G3, MEDINDO 1200X735X600MM, MARCA MOTIVA.

-VALOR: R\$ 790,00.

2.SAIA PARA MESAS DE TRABALHO PÉ QUADRO 18MM NA COR MACADÂMIA MODELO MTQ, MARCA MOTIVA.

-VALOR: R\$ 140,00.

3.GAVETEIRO FIXO COM 2 GAVETAS COM CORREDIÇAS METÁLICAS E CHAVE, EM BP18MM NA COR MACADÂMIA MODELO GSMT0002 G3, MARCA MOTIVA.

-VALOR: R\$ 290,00.

4.SUPORTE SUSPENSO PARA CPU MARCA MOTIVA.

-VALOR: R\$ 215,00.

5.CADEIRA GIRATÓRIA COM ENCOSTO EM PLÁSTICO, ASSENTO ESTOFADO REVESTIDO EM VINIL, BRAÇOS COM REGULAGEM DE ALTURA, MECANISMO RELAX COM TRAVA E REGULAGEM DE ALTURA, COLUNA A GÁS CLASSE 4, BASE DE DIRETOR DE AÇO COM CAPA E RODÍZIOS PU, MODELO BEEZI 39000, MARCA PLAXMETAL.

-VALOR: 583,00.

**26.081.209/0001-10**

**(17) 98212-0050**

**R.42, 90 – JARDIM ALVORADA, BARRETOS-SP.**

**FELIPE MENDONÇA DE ARAÚJO**

**LANCASTER MÓVEIS PLANEJADOS**

**35.899.337/0001-67**

**RUA JOÃO PARASSU BORGES, 1086.**

**Orçamento ao Instituto O Amor**

**17.961.032/0001-56**

**RUA ANTÔNIO FRANCISCO SERRADELA, 25**

**SALA DE DENTISTA (UNIDADE LEDA):**

MESA DE TRABALHO PÉ QUADRO, TAMPO 25MM NA COR MACADÂMIA  
MODELO MTQ 126 G3, MEDINDO 1200X735X600MM, MARCA MOTIVA.

VALOR: R\$ 810,00.

SAIA PARA MESAS DE TRABALHO PÉ QUADRO 18MM NA COR MACADÂMIA  
MODELO MTQ, MARCA MOTIVA.

VALOR: R\$ 160,00.

GAVETEIRO FIXO COM 2 GAVETAS COM CORREDIÇAS METÁLICAS E  
CHAVE, EM BP18MM NA COR MACADÂMIA MODELO GSMT0002 G3, MARCA  
MOTIVA.

VALOR: R\$ 315,00.

CADEIRA GIRATÓRIA COM ENCOSTO EM PLÁSTICO, ASSENTO ESTOFADO  
REVESTIDO EM VINIL, BRAÇOS COM REGULAGEM DE ALTURA,  
MECANISMO RELAX COM TRAVA E REGULAGEM DE ALTURA, COLUNA A  
GÁS CLASSE 4, BASE DE DIRETOR DE AÇO COM CAPA E RODÍZIOS PU,  
MODELO BEEZI 39000, MARCA PLAXMETAL.

VALOR: 589,00.

CADEIRA FIXA ENCOSTO EM PLÁSTICO, ASSENTO ESTOFADO REVESTIDO  
EM VINIL, BRAÇOS DE AÇO COM APOIO PLÁSTICO NA COR DO ENCOSTO,

**LANCASTER MÓVEIS PLANEJADOS**

**35.899.337/0001-67**

QUATRO PÉS TUBO REDONDO, PINTURA EPÓXI PRETA, MODELO BEEZI 39003, MARCA PLAXMETAL.

VALOR: R\$425,00

**VALOR TOTAL DA SALA DO DENTISTA: R\$2.299,00.**

**SALA DO MÉDICO (UNIDADE DO LEDA)**

MESAS DE TRABALHO PÉ QUADRO, TAMPO 25 MM NA COR MACADÂMIA MODELO MTQ 158 G3, MEDINDO 1500X735X800MM, MARCA MOTIVA.

VALOR: R\$ 1460,00.

SAIA PARA MESAS DE TRABALHO, PÉ QUADRO, 18MM NA COR MACADÂMIA, MODELO MTQ 1413 G3, MARCA MOTIVA.

VALOR: R\$ 255,00.

CADEIRA GIRATÓRIA ENCOSTO EM PLÁSTICO, ASSENTO ESTOFADO REVESTIDO EM VINIL, BRAÇOS COM REGULAGEM DE ALTURA, MECANISMO RELAX COM TRAVA E REGULAGEM DE ALTURA COLUNA A GÁS CLASSE 4, BASE DE DIRETOR DE AÇO COM CAPA E RODÍZIOS PU, MODELO BEEZI 39000, MARCA PLAXMETAL.

VALOR: 649,00.

2 CADEIRAS FIXAS COM ENCOSTO EM PLÁSTICO, ASSENTO ESTOFADO REVESTIDO EM VINIL, BRAÇOS DE AÇO COM APOIO PLÁSTICO NA COR DO ENCOSTO, QUATRO PÉS TUBO REDONDO, PINTURA EPÓXI PRETA, MODELO BEEZI 39003, MARCA PLAXMETAL.

VALOR: R\$835,00.

**VALOR TOTAL DA SALA DO MÉDICO: R\$ 3.199,00**

**SALA DE ENFERMAGEM (UNIDADE LEDA)**

MESA DE TRABALHO PÉ QUADRO, TAMPO DE 25MM NA COR MACADÂMIA, NO MODELO MTQ 158 G3 MEDINDO 1500X735X800MM, MARCA MOTIVA.

**LANCASTER MÓVEIS PLANEJADOS**

**35.899.337/0001-67**